

MANUALE UTENTE

CDL3805

CUSTOM[®]

SOMMARIO

1	INTRODUZIONE	7
1.1	Contenuto della confezione	8
2	INSTALLAZIONE	9
2.1	Collegamento della base	9
2.2	Installazione delle batterie	10
2.3	Raggio di azione del portatile	11
2.4	Se hai una connessione ADSL	11
3	DESCRIZIONE	12
3.1	Descrizione tasti	13
3.2	Icone e simboli sullo schermo	17
3.3	Descrizione della stazione base	19
3.4	LED di stato	20
3.5	Struttura menù	21
3.6	Corrispondenza numeri e lettere	23

4	UTILIZZO	24
4.1	Effettuare una chiamata	24
4.2	Effettuare una chiamata con i numeri di memoria diretta (M1 - M2 - M3)	26
4.3	Rispondere a una chiamata	26
4.4	Funzione amplificazione audio	26
4.5	Terminare una chiamata	27
4.6	Regolazione del volume del ricevitore e del vivavoce	28
4.7	Modalità muto	28
4.8	Disattivare la suoneria del ricevitore	29
4.9	Attivare il blocco tasti	29
4.10	Ricomporre l'ultimo numero chiamato	30
4.11	Ricerca del ricevitore	30
5	RUBRICA PRIVATA	31
5.1	Aggiungere un nuovo contatto	31
5.2	Cercare un contatto	32
6	VISUALIZZAZIONE DEL NUMERO CHIAMANTE	33
7	VISUALIZZARE IL REGISTRO CHIAMATE	34
7.1	Cancellare una voce del registro chiamate	34

8	IMPOSTAZIONI DEL TELEFONO	35
8.1	Impostare la lingua del ricevitore	35
8.2	Impostare i numeri di memoria diretta	35
8.3	Registrazione del ricevitore	36
8.4	Reset del telefono.	37
9	SPECIFICHE TECNICHE	38
10	RISOLUZIONE DEI PROBLEMI	40
11	AVVERTENZE	42

1 INTRODUZIONE

Questo telefono portatile è stato progettato e realizzato per essere connesso a una rete telefonica analogica, ogni altro uso è considerato non appropriato.

ATTENZIONE:

Questo apparecchio non è realizzato per effettuare chiamate di emergenza in caso di mancanza di energia elettrica.





1.1 Contenuto della confezione

- Telefono portatile senza fili
- Base
- Alimentatore
- Cordone telefonico
- Batterie ricaricabili
- Manuale Utente
- Foglio garanzia

2 INSTALLAZIONE

2.1 Collegamento della base

1. Inserire la spina dell'alimentatore .
2. Inserire il connettore del cavo di linea telefonica nella base del telefono.
3. Inserire l'altro capo del cavo di linea telefonica nella base del telefono e nella relativa presa sul muro.
4. Inserire l'altro capo del cordone telefonico dentro la relativa presa  (solo dopo la prima ricarica del portatile).

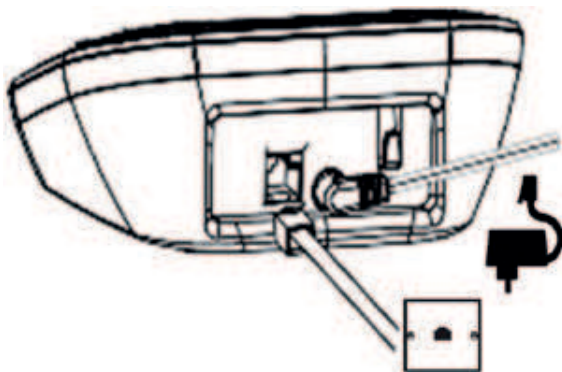

ATTENZIONE:

Usare esclusivamente gli accessori in dotazione.

2.2 Installazione delle batterie

1. Rimuovere lo sportellino del vano batterie, inserire le 2 batterie ricaricabili in dotazione (tipo AAA NiMH).
2. Rispettare la corretta polarità confrontandola con le sigle + e - presenti nel vano batterie.
3. Richiudere lo sportellino.
4. In caso di prima ricarica riporre il portatile sulla base e attendere almeno 24 ore.
5. Quando il portatile sarà completamente carico, inserire l'altro capo del cavo di linea telefonica nella base del telefono e nella relativa presa sul muro..

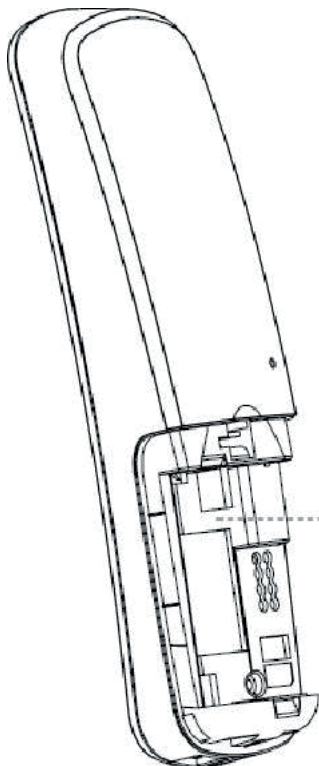

2.3 Raggio di azione del portatile

La portata massima è 300 metri all'esterno quando nessun ostacolo o disturbo si trova fra base e portatile. Ogni tipo di ostacolo riduce questo valore per cui nel normale utilizzo all'interno è importante il buon posizionamento della base per avere una copertura il più vicino possibile ai 50 metri. Le pareti in cemento armato riducono notevolmente questa portata.

Potenza del segnale:

L'icona  sul portatile informa della corretta portata, se raggiungiamo il limite del raggio di azione questa icona inizia a lampeggiare. Durante una conversazione è anche udibile un bip di avviso fuori portata. Se non ci si riavvicina alla base, il portatile si disconnetterà dalla stessa e l'eventuale chiamata in corso verrà terminata.

2.4 Se hai una connessione ADSL

In questo caso è sempre necessario inserire un filtro fra la base e la linea telefonica altrimenti possono presentarsi disturbi che compromettono la conversazione.



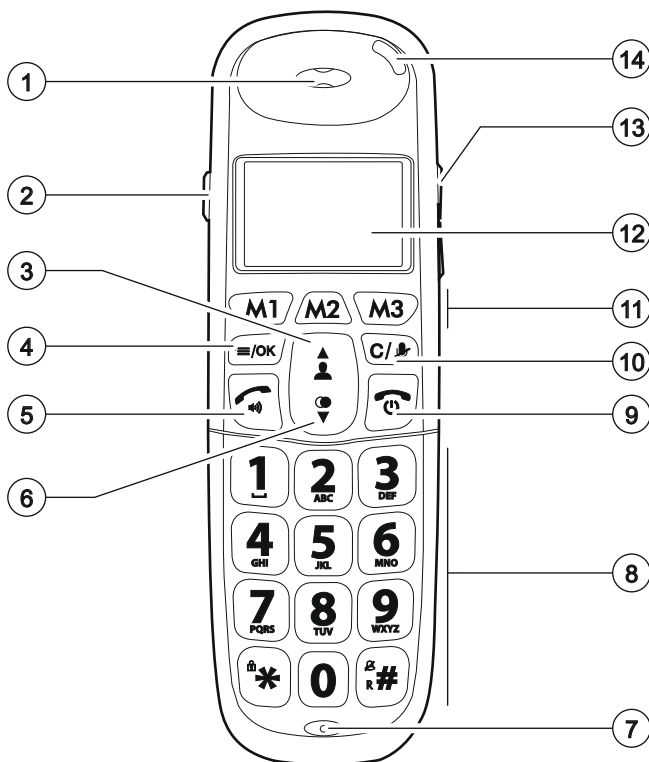

Ogni telefono collegato all'impianto di casa deve avere questo filtro.

3 DESCRIZIONE

1. Altoparlante
2. Amplificatore del suono
3. Su / Lista contatti
4. Ok / Menù
5. Presa di chiamata / Vivavoce
6. Giù / Lista richiamate
7. Microfono
8. Tastiera alfanumerica
9. Spegni / Concludi telefonata
10. Cancella / Muto
11. Tasti di memorie dirette
12. Display LCD
13. Volume + / -
14. LED di stato



3.1 Descrizione tasti

TASTI	DESCRIZIONE
	<p>VOLUME</p> <ul style="list-style-type: none">• Durante la chiamata: premere per aumentare o ridurre il volume in ricezione.
  	<p>NUMERI DI MEMORIA DIRETTA (M1/M2/M3)</p> <p>In standby tenere premuto per comporre il numero del contatto memorizzato nel rispettivo tasto..</p>
	<p>CANCELLA / MUTO</p> <ul style="list-style-type: none">• Dal menù principale: premere per ritornare alla schermata di standby.• Dal sottomenù: tenere premuto per ritornare al menù principale.• Dal sottomenù: tenere premuto per ritornare alla schermata di standby.• In modifica/presentazione: tenere premuto per cancellare un carattere/cifra.• Durante una chiamata: premere per attivare/disattivare la modalità muto del microfono.• In standby: premere per effettuare una chiamata interna.



SU / REGISTRO CHIAMATE

- In standby: premere per accedere al registro chiamate.
- Nel menù: premere per scorrere gli elementi del menù verso l'alto.
- In rubrica/elenco delle ultime chiamate/registro chiamate: premere per scorrere l'elenco verso l'alto.



GIÙ / ELENCO ULTIME CHIAMATE

- In standby: premere per accedere al registro chiamate.
- Nel menù: scorrere verso il basso gli elementi del menù.
- Nella rubrica/elenco delle ultime chiamate/registro chiamate: premere per scorrere l'elenco verso il basso.



ON/OFF / TERMINA CHIAMATA

- Durante una chiamata: premere per terminare una chiamata e ritornare alla schermata di standby.
 - In menù/modifica: premere per ritornare al menù precedente
 - In menù/modifica: per ritornare alla schermata di standby.
 - In standby: tenere premuto per spegnere il ricevitore.
 - In standby (a ricevitore spento): tenere premuto per attivare il ricevitore.
-



MENU / OK

- In standby: premere per accedere al menù principale.
- Dal sottomenù: premere per confermare la selezione.
- Durante una chiamata: premere per accedere all'interfono/rubrica/elenco delle ultime chiamate/registro chiamate.



RISPONDI / VIVAVOCE



- In standby/preselezione: premere per effettuare una chiamata. Premere nuovamente per attivare il vivavoce.
 - Nell'elenco delle ultime chiamate/registro chiamate/rubrica: premere per chiamare la voce selezionata nell'elenco. Premere nuovamente per attivare il vivavoce.
 - Mentre suona il telefono: premere per rispondere ad una chiamata. Premere nuovamente per attivare il vivavoce.
-



...



TASTIERA ALFANUMERICA

- I tasti da 1 a 9 possono essere programmati come memorie dirette.
- Il tasto  in standby: tenere premuto per attivare il ricevitore o disattivare il blocco tasti.
- Il tasto : durante una chiamata: tenere premuto per inserire un ritardo (R).
- Il tasto  di standby: tenere premuto per attivare/disattivare la suoneria del ricevitore.
- Tasto 0 in standby/presentazione/modifica del numero: tenere premuto per una pausa.



AUMENTA AMPLIFICAZIONE DEL SUONO

Premere il pulsante sul lato del portatile per aumentare re l'amplificazione. Quando attivato, l'indicatore LED si illumina. L'amplificazione viene disattivata al termine di ogni chiamata per evitare di creare disturbi ai normo udenti.





DIMINUISCI AMPLIFICAZIONE DEL SUONO

Premere il pulsante sul lato del portatile per diminuire l'amplificazione. Quando attivato, l'indicatore LED si illumina. L'amplificazione viene disattivata al termine di ogni chiamata per evitare di creare disturbi ai normo udenti.

3.2 Icone e simboli sullo schermo

Le icone del display forniscono le informazioni sullo stato del telefono.

ICONE	DESCRIZIONE
	CONNESSIONE ALLA BASE Icona fissa quando il ricevitore si trova nel raggio d'azione della base. Icona lampeggiante quando il ricevitore si trova al limite del raggio d'azione della base. Icona assente quando il ricevitore si trova fuori dal raggio o quando non riesce a comunicare con la base.
	CHIAMATE Icona fissa durante una chiamata in corso. Icona lampeggiante durante la ricezione di una chiamata in entrata.
	VIVAVOCE ATTIVO Appare quando l'altoparlante è attivo.
	CHIAMATA INTERNA Icona fissa quando è in corso una chiamata di tipo interfono. Icona lampeggiante quando squilla una chiamata di tipo interfono.
	SUONERIA DISATTIVATA Appare quando la suoneria del ricevitore è disattiva.
	CHIAMATE PERSE Appare quando le chiamate perse non sono visualizzate.



SVEGLIA

Icona fissa quando è programmata una sveglia.

Icona lampeggiante quando sta per scadere l'orario della sveglia.



BLOCCO TASTIERA ATTIVO

Appare quando la tastiera è bloccata.



MESSAGGIO IN SEGRETERIA

Appare quando c'è un nuovo messaggio vocale.

NOTA: si tratta di un servizio di visualizzazione del numero chiamate.



CARATTERI O CIFRE DA VISUALIZZARE DAVANTI

Indica che ci sono altri caratteri o cifre davanti a quelli visualizzati.



CARATTERI O CIFRE DA VISUALIZZARE DIETRO

Indica che ci sono altri caratteri o cifre dietro a quelli visualizzati.



BATTERIA CARICA



2/3 BATTERIA RESIDUA



1/3 BATTERIA RESIDUA



BATTERIA SCARICA

Lampeggia quando il livello di carica è basso e le batterie devono essere ricaricate.

3.3 Descrizione della stazione base





TASTO	DESCRIZIONE
	RICERCA TELEFONO Premere il tasto per ricercare il telefono.

3.4 LED di stato

LED DI STATO		DESCRIZIONE
	OFF	Ricezione attiva
	ACCESO	Amplificazione chiamata attiva
	LAMPEGGIANTE	Chiamata in arrivo

3.5 Struttura menù

Ogni menù ha una lista di opzioni visibili nella seguente tavola.

1. Con il portatile in condizioni di attesa, premere il tasto  per entrare.
2. Premere i tasti  /  per scorrere attraverso le varie opzioni.
3. Premere il tasto OK per selezionare.
4. Per ritornare al livello superiore premere il tasto .



Se non si preme alcun tasto per 30 secondi, il portatile torna in stato di attesa.

MENÙ	SOTTOMENÙ	
RUBRICA	Aggiungi	Elimina tutto
	Visualizza	Stato RB
	Modifica	Sel vel.
	Elimina	
LISTA CHIAMATE	Aggiungi rubrica	Dettagli
	Elimina	Categoria
	Elimina tutto	
IMPOSTAZIONE BASE	Cancella PT	Flash
	Modo selez.	Mod. PIN
IMPOSTAZIONE PORTATILE	Suoneria	Nome PT
	Imp. toni	Display
	Equizer	Risp aut.
	Sel. base	Mem. dir.
	Lingua	Cancella

OROLOGIO	FMTdata	Imp. ora
	Form ora	Imp. data
SVEGLIA	Disatt.	Snooze
	Attiva	Disatt
	hh-mm	Attiva
REGISTRA	Base?	PIN?
RESET	PIN?	

3.6 Corrispondenza numeri e lettere

La seguente tabella mostra la corrispondenza fra i caratteri e la pressione ripetuta dei vari tasti. Questa sarà molto utile quando si vorrà memorizzare il nome di un contatto in rubrica.



1. Dopo la scelta del carattere, il cursore si sposta a destra dopo una breve pausa.
2. Si può spostare il cursore nel testo con tasti  /  per modificarlo.
3. Premere il tasto v per cancellare il carattere a sinistra.
4. Mantenere premuto tasto  per cancellare tutto.

NUMERO TASTIERA	NUMERO PRESSIONI TASTI RIPETUTE					
	1	2	3	4	5	6
1	Spazio	-	1			
2	A	B	C	2		
3	D	E	F	3		
4	G	H	I	4		
5	J	K	L	5		
6	M	N	O	6		
7	P	Q	R	S	7	
8	T	U	V	8		
9	W	X	Y	Z	9	
0	0					
*	*	?	/	\	()
#	#	'	,	-	.	&



4 UTILIZZO

4.1 Effettuare una chiamata





Preselezione

- Digitare il numero di telefono, quindi premere  per comporre il numero. Premere nuovamente il tasto per attivare il vivavoce. Se si sbaglia a digitare il numero, premere  per cancellare le cifre.







Selezione diretta

- Premere  per collegarsi alla linea, quindi digitare il numero di telefono.
- Premere nuovamente  per attivare il vivavoce.





Effettuare una chiamata dalla rubrica

- Premere  per accedere alla rubrica, quindi  /  per selezionare la voce che si desidera.
- Premere  per comporre la voce selezionata. Premere nuovamente il tasto per attivare il vivavoce.

Effettuare una chiamata dal registro chiamate

- Premere  per accedere al registro chiamate, quindi  /  per selezionare la voce del registro chiamate che si desidera.
- Premere  per comporre la voce del registro chiamate selezionata. Premere nuovamente il tasto per attivare il vivavoce.
- È possibile inoltre premere  e  /  per accedere al registro chiamate dal menù principale.

Effettuare una chiamata dall'elenco delle ultime chiamate

- Premere  per accedere all'elenco delle ultime chiamate, quindi premere  o  per selezionare il numero desiderato.
- Premere  per comporre il numero selezionato dall'elenco delle ultime chiamate. Premere nuovamente il tasto per attivare il vivavoce.

Timer

Il ricevitore conta automaticamente la durata di ogni chiamata.

Il Timer viene visualizzato non appena si risponde ad una chiamata o 15 secondi dopo la selezione e rimane sullo schermo per 5 secondi dopo il termine della chiamata.

Il formato del Timer è espresso in ore, minuti e secondi (HH:MM:SS).

4.2 Effettuare una chiamata con i numeri di memoria diretta (M1 - M2 - M3)

Prima di poter utilizzare i numeri di memoria diretta **M1**, **M2** e **M3** occorre programmarli.

Per maggiori dettagli consultare il paragrafo “Impostare i numeri di memoria diretta”.

- In modalità di standby, tenere premuto **M1**, **M2** o **M3** per comporre il numero precedentemente memorizzato sul tasto corrispondente.
- Oppure premere , quindi tenere premuto **M1**, **M2** o **M3** per comporre il numero precedentemente memorizzato sul tasto corrispondente.

Se non è stato memorizzato nessun numero, si udiranno due segnali acustici.

4.3 Rispondere a una chiamata





Se il ricevitore non è posizionato sulla base o sul blocco di ricarica:

- Quando il telefono squilla, premere  per rispondere a una chiamata.
- Premere nuovamente il tasto per attivare il vivavoce.

Se il ricevitore è posizionato sulla base o sul blocco di ricarica e RISPOSTAAUTOMATICA è attivato: quando il telefono squilla, alzare il ricevitore per rispondere automaticamente alla chiamata, senza dover premere alcun tasto.

4.4 Funzione amplificazione audio

La funzione amplificazione audio consente di amplificare il volume del ricevitore.

- Per attivare la funzione di amplificazione audio, premere  in qualsiasi momento durante una chiamata (la spia luminosa in alto del ricevitore si accende).
- Quando la funzione di amplificazione audio è attiva, premere  /  per aumentare o ridurre il volume del ricevitore in un intervallo di frequenza specifico definito dall'equalizzatore.
- Per disattivare la funzione di amplificazione audio e ripristinare il volume del ricevitore a un livello normale, premere nuovamente . La spia luminosa in alto del ricevitore si spegne (la funzione di amplificazione audio viene disattivata automaticamente a fine chiamata).



4.5 Terminare una chiamata

- Durante una chiamata, premere  per terminare la chiamata.
- Oppure posizionare il ricevitore sulla stazione base o sul caricatore per terminare la chiamata.

4.6 Regolazione del volume del ricevitore e del vivavoce

È possibile scegliere tra 5 livelli, da VOLUME 1 a VOLUME 5 sia per il volume dei ricevitori che del vivavoce.



Durante una chiamata:

- Premere  /  per selezionare il volume da 1 a 5.
- Viene visualizzato il parametro attuale. Quando si termina una chiamata, la regolazione rimane all'ultimo livello selezionato.



4.7 Modalità muto

Durante una chiamata, è possibile parlare a una persona vicina senza farsi sentire dal chiamante.





Durante una chiamata:

- Premere  per mettere il microfono in modalità muto. La scritta MUTO apparirà sullo schermo. Il chiamante non potrà più sentirvi.
- Premere nuovamente  per disattivare la modalità muto del microfono.

4.8 Disattivare la suoneria del ricevitore

- In modalità di standby, mantenere premuto il tasto  per disattivare la suoneria del ricevitore. L'icona della suoneria disattivata  apparirà sullo schermo.
- Quando la suoneria è disattivata, mantenere premuto il tasto  per attivare la suoneria del ricevitore. L'icona della suoneria disattivata scomparirà dallo schermo.





4.9 Attivare il blocco tasti

- In modalità di standby, mantenere premuto il tasto  per attivare il blocco tasti. L'icona del blocco tasti  apparirà sullo schermo. È comunque possibile utilizzare  per rispondere a una chiamata quando il ricevitore squilla.
- In modalità blocco tasti, mantenere premuto il tasto  per disattivare il blocco tasti. L'icona del blocco tasti  scomparirà dallo schermo.

4.10 Ricomporre l'ultimo numero chiamato

- In qualsiasi momento è possibile ricomporre uno degli ultimi 5 numeri chiamati. Se il numero è registrato in rubrica con un nome, quest'ultimo apparirà al posto del numero. L'ultimo numero appare in cima all'elenco delle ultime chiamate.





Richiamare un numero dall'elenco delle ultime chiamate

- In modalità di standby, premere  per accedere all'elenco delle ultime chiamate. Se la voce dell'elenco delle ultime chiamate corrisponde a un nome, premere il tasto  per visualizzare il numero corrispondente.
- Premere  /  per scorrere l'elenco delle ultime chiamate.
- Premere  per comporre il numero da richiamare selezionato.

Se l'elenco delle ultime chiamate non contiene numeri, sullo schermo appare la scritta VUOTO.

4.11 Ricerca del ricevitore

Premendo il tasto di ricerca  sulla stazione base è possibile localizzare il ricevitore. Tutti i ricevitori registrati sulla base emetteranno un segnale acustico di ricerca e sullo schermo apparirà la scritta RICERCA BASE.

Per interrompere il segnale acustico di ricerca, premere ,  o  su uno qualsiasi dei ricevitori o  sulla base.









Se durante la ricerca arriva una chiamata, il telefono squilla con la normale suoneria di chiamata in entrata invece di emettere il segnale acustico di ricerca.

5 RUBRICA PRIVATA





Ogni ricevitore può memorizzare fino a 20 voci di rubrica privata con nomi e numeri. Ogni voce di rubrica può contenere al massimo 20 cifre per il numero di telefono e 8 caratteri per il nome.

È possibile inoltre selezionare suonerie diverse per le voci di rubrica. Le diverse suonerie squillano soltanto alla ricezione di una chiamata se si sottoscrive un servizio di visualizzazione del numero chiamante e il numero in entrata corrisponde a un numero registrato. Le voci di rubrica sono registrate per nome in ordine alfabetico.

5.1 Aggiungere un nuovo contatto

- In modalità di standby, premere  per visualizzare RUBRICA, quindi premere  per accedere all'elenco dei contatti.
- Premere  per visualizzare AGGIUNGI.
- Premere  e digitare il nome.
- Premere  e digitare il numero.
- Premere  e  /  per selezionare la suoneria di vostra scelta da abbinare al contatto.
- Premere  per memorizzare il contatto.

5.2 Cercare un contatto

- In modalità di standby, premere  per visualizzare RUBRICA, quindi premere  per accedere all'elenco dei contatti.
- Digitare la prima lettera del nome con i tasti alfanumerici (es. se inizia per , premere tre volte il tasto 2), quindi premere  /  per scorrere l'elenco fino alla voce desiderata.

6 VISUALIZZAZIONE DEL NUMERO CHIAMANTE

Questa funzione è disponibile se si sottoscrive un servizio d'identificazione del numero chiamante presso il proprio fornitore del servizio di rete. Il telefono può memorizzare nel registro chiamate fino a 10 chiamate ricevute con data e ora. Il numero appare sullo schermo quando il telefono squilla.

Se il numero corrisponde a una delle voci inserite in rubrica, il nome del chiamante appare alternandosi al numero di telefono e il ricevitore squilla con la suoneria associata al relativo contatto memorizzato in rubrica.

Se la chiamata proviene da un numero nascosto, apparirà la scritta NASCOSTO.















Se la chiamata proviene da un numero non disponibile, es. in caso di chiamata internazionale o privata, apparirà la scritta NON DISPONIBILE.

Se vi sono delle chiamate perse, i ricevitori visualizzano la scritta X CHIAMATE PERSE in modalità di standby (X sta per il numero di chiamate perse). La scritta CHIAMATE PERSE rimarrà finché non verranno visualizzate tutte le chiamate perse sul ricevitore; ogni chiamata persa deve essere cancellata sul ricevitore corrispondente.

7 VISUALIZZARE IL REGISTRO CHIAMATE





Tutte le chiamate ricevute vengono registrate nel registro chiamate. In cima all'elenco viene visualizzata la più recente. Quando viene raggiunto il numero massimo di chiamate nel registro chiamate la chiamata meno recente viene sostituita dalla nuova chiamata.

Le chiamate perse non visualizzate vengono segnalate da una  in alto allo schermo.

- Premere  per accedere al registro chiamate.
- Oppure è possibile anche premere  e  /  per visualizzare la funzione REGISTRO CHIAMATE, quindi premere  per selezionarlo.
- Premere  /  per selezionare la voce desiderata.
- Premere  per visualizzare il numero del chiamante se disponibile.
- Premere  e  /  per visualizzare la funzione DETTAGLI, quindi  per visualizzare la data della chiamata.
- Premere  per visualizzare l'ora della chiamata e  per tornare al nome o al numero.

7.1 Cancellare una voce del registro chiamate

Seguirei punti 1 e 2 del paragrafo “Visualizzare il registro chiamate”.





- Premere  e  /  per selezionare CANCELLA.
- Premere  per confermare.

8 IMPOSTAZIONI DEL TELEFONO

Il telefono è fornito con un insieme di impostazioni che possono essere modificate per personalizzare a piacere il telefono.







8.1 Impostare la lingua del ricevitore

La lingua utilizzata sul ricevitore è l'inglese e può essere modificata se necessario.

- Premere ***** / per selezionare IMPOSTAZIONI.
- Premere ***/OK** e  /  per selezionare LINGUA.
- Premere ***/OK** e  /  per selezionare la lingua desiderata.
- Premere ***/OK** per confermare.

8.2 Impostare i numeri di memoria diretta

Il telefono dispone di tre tasti di memoria diretta: M1, M2 e M3. È possibile memorizzare fino a 20 cifre per ogni tasto e comporre direttamente questi numeri in modalità di standby tenendo premuto il tasto per almeno 2 secondi.

- Premere ***/OK** e  /  per selezionare IMPOSTA.
- Premere ***/OK** e  /  per selezionare MEMORIA DIRETTA.
- Premere ***/OK** e  /  per selezionare il tasto di memoria di vostra scelta tra M1, M2 e M3.
- Premere ***/OK** per inserire un nuovo numero o modificarne uno già memorizzato.
- Premere ***/OK** per convalidare.

8.3 Registrazione del ricevitore

ATTENZIONE:









Al momento dell'acquisto del telefono, tutti i ricevitori sono già registrati sulla base. Pertanto, non occorre registrarli.

La registrazione del ricevitore è necessaria soltanto se si acquistano ricevitori supplementari o in caso di guasto di un ricevitore.

È possibile registrare fino a un massimo di 5 ricevitori supplementari per unità di base. Il numero di ogni ricevitore (da 1 a 5) appare sul rispettivo schermo.

- Tenere premuto il tasto  sulla stazione base per almeno 5 secondi per farla passare in modalità di registrazione. Questa modalità rimarrà disponibile per 1 minuto.

In questo intervallo di tempo dovrà essere effettuata questa sequenza:

- Premere  e  /  per selezionare ASSOCIA.
- Premere  per visualizzare BASE 1.
- Premere  /  per selezionare il numero di base che si desidera utilizzare. (Un * appare per ogni numero di base al quale il ricevitore è già associato; se viene selezionato, sarà sostituito dalla nuova registrazione).
- Premere  per visualizzare PIN?-----.
- Inserire il codice PIN del sistema a 4 cifre (impostazione di fabbrica: 0000).
- Premere  per confermare. Sullo schermo quindi apparirà la scritta RICERCA.

Se la registrazione del ricevitore va a buon fine, lo schermo passa in modalità di standby con il nuovo numero di ricevitore e  smette di lampeggiare.

Il ricevitore viene automaticamente associato al numero di ricevitore successivamente







disponibile.

Se la registrazione del ricevitore non va a buon fine, il simbolo  continua a lampeggiare.

8.4 Reset del telefono

È possibile resettare il telefono alle impostazioni di fabbrica. Dopo il reset, le impostazioni personali, compresi i codici PIN, le ultime chiamate e il registro chiamate verranno cancellati.

Verranno cancellati anche i numeri di memoria diretta (da M1 a M3) e la memoria della segreteria (tasto 1).

- Premere  e  /  per selezionare IMPOSTAZIONI DI FABBRICA.
- Premere ; inserire il codice PIN del sistema a 4 cifre (impostazione di fabbrica: 0000).
- Inserire il codice PIN del sistema a 4 cifre.
- Premere  per visualizzare CONFERMI?.
- Premere nuovamente  per confermare il reset.

9 SPECIFICHE TECNICHE

Tipologia	Digital Enhanced Cordless Telecommunication (DECT)
Frequenza	1.88 to 1.9 GHz (bandwidth = 20 MHz)
Larghezza di canale	1.728 MHz
Raggio di azione	Fino a 300 m esterno; fino a 50 m interno
Autonomia	In attesa: 100 ore In conversazione: 10 ore
Tempo di ricarica	16 ore
Temperatura ambiente	Operativo: da 0°C a 40°C Magazzino: da -20°C a 60°C
Alimentatore	Ingresso: 100-240 VAC 50/60 Hz 150 mA Uscita: 6 VDC 300 mA
Batterie	Batterie ricaricabili tipo NiMH Taglia AAA Tensione 1.2 V capacità 400 mAh

ATTENZIONE:

Vi è rischio di esplosione se la batteria viene rimpiazzata con una non conforme alle specifiche sopra riportate.

SPECIFICA CONNESSIONI DELLA BASE:

L'ingresso dell'alimentatore è del tipo SELV in conformità con la EN 41003.

L'ingresso del cordone telefonico è del tipo TNV in conformità con la EN 41003.

NOTA:

In caso di malfunzionamento non provare a manomettere il prodotto ma consultare immediatamente il fornitore

10 RISOLUZIONE DEI PROBLEMI

PROBLEMA	POSSIBILE CAUSA	SOLUZIONE
La base non funziona.	Alimentazione della base non collegata.	Consultare il capitolo "Installazione".
Il portatile non prende la linea.	Batterie del telefono scariche, oppure non bene installate.	Verificare l'installazione delle batterie e/o caricarle. Consultare "Installazione".
L'icona lampeggia sul display del portatile.	Mancanza di copertura radio.	Verificare il collegamento dell'alimentatore alla rete elettrica.
Segnale di linea con fruscio o molto disturbato.	Mancanza di contatto radio con la base.	Avvicinarsi alla base. Consultare "raggio di azione del portatile".
Il portatile non squilla.	Esclusione della suoneria attivata.	Consultare il paragrafo "Configura portatile" – "Volume della suoneria".
L'avviso acustico di batteria scarica non funziona.	Funzione "BAT SCARICA" impostata su "DISATTIVATO".	Consultare il paragrafo "Allarme acustico batteria scarica".
L'avviso acustico di fuori copertura radio non funziona.	Funzione "NO CAMPO" impostata su "DISATTIVATO".	Consultare il paragrafo "Allarme acustico fuori portata".

Non vengono registrati il numero chiamante e/o la data e l'ora di una chiamata.	Servizio parzialmente abilitato oppure non abilitato.	Contattare il Gestore di rete.
Anomalie di funzionamento del portatile.	Uso non corretto dell'unità.	Effettuare il ripristino delle programmazioni, vedi "Ripristino condizioni di fabbrica.

11 AVVERTENZE

Leggere attentamente le istruzioni per l'uso e rispettare in particolare le avvertenze per la sicurezza. Nel caso in cui non vengano osservate le avvertenze per la sicurezza e le indicazioni relative all'utilizzo conforme contenute in queste istruzioni per l'uso, non ci assumiamo alcuna responsabilità per eventuali danni a cose o persone risultanti. Inoltre in questi casi si estingue la garanzia.

1. Leggi attentamente le istruzioni.
2. Segui con **ATTENZIONE** gli avvisi.
3. Disconnetti la base e togli le batterie dal portatile quando intendi pulirli. Non usare liquidi ma usa solo un panno morbido.
4. Non usare questo prodotto vicino all'acqua (in bagno, in cucina, etc).
5. Disconnetti e porta a riparare questo prodotto quando:
 - Il cavo di alimentazione o la spina sono danneggiati o usurati.
 - Il prodotto non si comporta come descritto nel manuale.
 - Il prodotto è caduto danneggiandosi.
6. Non usare mai il telefono all'esterno durante un temporale.
7. È preferibile disconnetterlo dalla linea telefonica quando sono previsti forti temporali, le scariche elettriche prodotte dai fulmini possono danneggiarlo irrimediabilmente e questo tipo di danno non è protetto dalla garanzia.
8. Controlla attentamente la polarità delle batterie.
9. Usa solo le batterie del tipo NiMH (Idruro di Nichel metallico) fornite nella confezione. L'utilizzo di altre batterie, non approvate da Custom Spa possono rappresentare un pericolo e fanno decadere la garanzia
10. Non usare altri tipi di carica batterie.
11. Smaltire le batterie esauste presso un centro di riciclaggio secondo quanto previsto

dalla normativa vigente. Non gettare queste nell'acqua o nel fuoco.



- Per prevenire possibili danni all'udito, non ascoltare ad alto volume per lunghi periodi.
- Conservare sempre il dispositivo lontano dalla portata dei bambini.
- Non esporre il dispositivo a temperature eccessivamente alte, evitare di lasciarli al sole, o in luoghi caldi.
- Evitare di danneggiare il dispositivo con cadute o urti.
- Riporre sempre il dispositivo spento e adeguatamente protetto.
- In caso di guasto non tentare di aprire o di riparare il dispositivo: rivolgersi ad un centro di assistenza qualificato.
- Il dispositivo è conforme alle vigenti normative sull'esposizione umana ai campi elettromagnetici.
- Qualsiasi modifica od alterazione, compromette la sicurezza, la conformità ai requisiti di legge e invalida la garanzia.

CE IL MARCHIO CE APPLICATO AL PRODOTTO CERTIFICA CHE IL PRODOTTO
SODDISFA I REQUISITI BASE DI SICUREZZA.

La Dichiarazione di Conformità i, possono essere richieste a support@custom.it, indicando il part number che si trova nell'etichetta prodotto o nella fattura di vendita.

CUSTOM[®]

CUSTOM S.p.A.

World Headquarters

Via Berettine, 2/B - 43010 Fontevivo, Parma ITALY

Tel. +39 0521 680111 - Fax +39 0521 610701

www.customlife.com

All rights reserved

Servizio Clienti / Customer Service

199 309 314